

(주)파란렌탈

**PARAN RENTAL**



**☎ 1588-3095**

**고소작업대 "임대" 전문업체**

[www.paranrt.co.kr](http://www.paranrt.co.kr)



저희 파란렌탈은 고소작업대 임대 전문업체로서  
고소작업에 필요한 모든 장소에 고소작업장비를  
임대하고 있으며, 고객이 원하는 다양한  
작업여건을 충족하기 위한 최적의 장비를  
구비하고 있습니다.

고소작업장비는 뛰어난 작업안정성으로 재해예방에 대처하고,  
공사비용의 절감, 그리고 작업능률의 향상을 통해  
공기 단축을 동시에 가져올 수 있는 안전작업장비입니다.

전국 각지에 고소작업장비를 임대하기 위한 전국 네트워크를  
구성하고 있으며, 전체 장비에 안전인증을 획득한 최신장비 1,000여대를  
보유·공급하고 있습니다.

저희 파란렌탈은 성실과 신의를 바탕으로 합리적인 가격과  
양질의 서비스로 고객여러분께 최선을 다하겠습니다

(주) 파란렌탈 임직원 일동

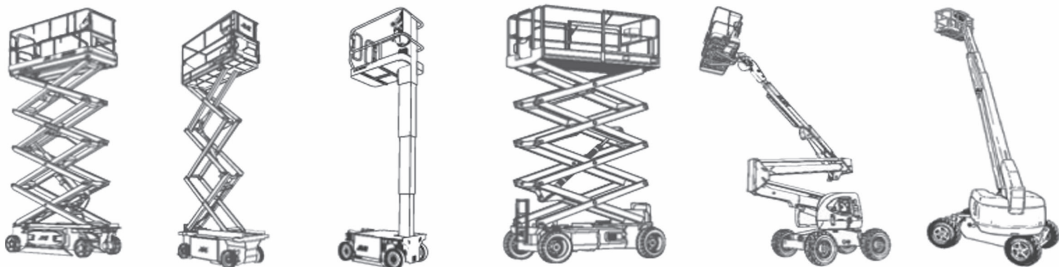

# 1인승

고소작업대

# Master Type

16  
15  
14  
13  
12  
11  
10  
9  
8  
7  
6  
5  
4  
3  
2  
1  
0

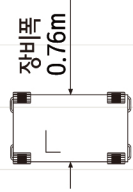

작업높이 5.48m

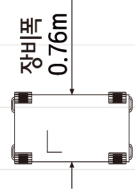
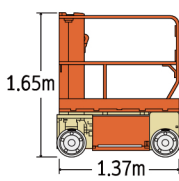
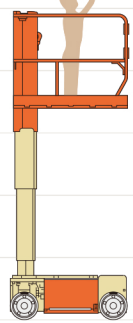

작업높이 5.48m

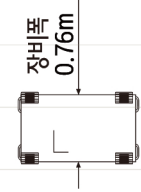
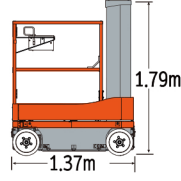
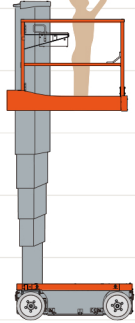

작업높이 6.58m

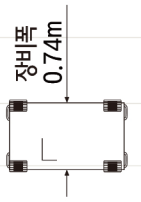
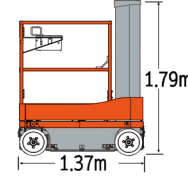
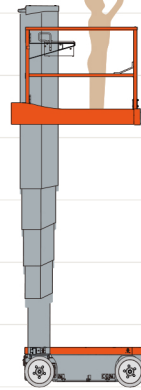

작업높이 11.9m

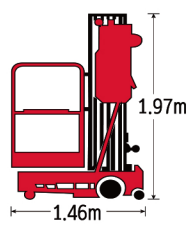
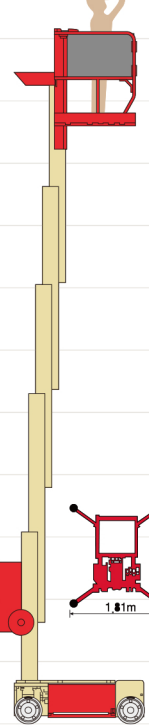

사양	모델명	1230ES	SJ12	SJ16	MS10.4
작업가능높이		5.48m	5.48m	6.58m	11.9m
작업대 최고 상승시 높이		3.66m	3.65m	4.75m	10.06m
장비크기	길이	1.37m	1.37m	1.37m	1.46m
	폭	0.76m	0.76m	0.76m	0.74m
	높이	1.65m	1.79m	1.79m	1.97m
작업대크기	기본길이	1.26m	0.93m	0.93m	0.68m
	확장가능길이	-	+0.51m	+0.51m	-
	폭	0.69m	0.69m	0.69m	0.66m
설치크기(길이 x 폭)		-	-	-	2.1m x 1.81m
적재중량		227kg	227kg	227k	159kg
장비중량		805kg	782kg	966kg	389kg
운행속도		0~4.8km/h	0~4.0km/h	0~4.0km/h	-
장비타입(동력형태)		수직상승형(배터리)	수직상승형(배터리)	수직상승형(배터리)	수직상승형(AC)
등각능력		25%	30%	30%	-
제조사		JLG	SKYJACK	SKYJACK	HIGHLOAD

# 수직형

고소작업대

# Scissor Type

16  
15  
14  
13  
12  
11  
10  
9  
8  
7  
6  
5  
4  
3  
2  
1  
0

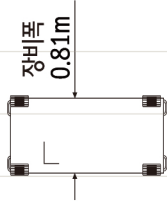

작업높이 6.4m

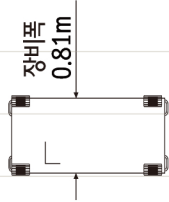
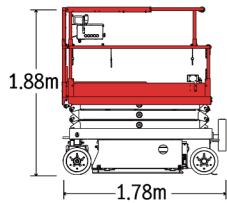
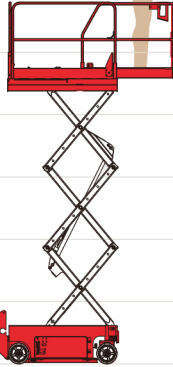

작업높이 7.6m

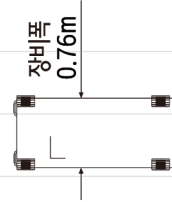
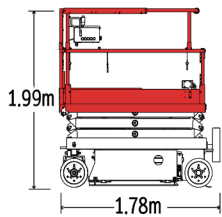
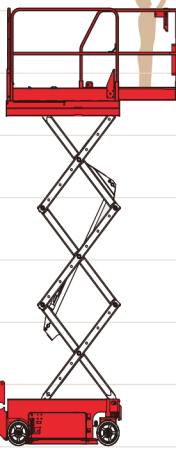

작업높이 7.6m

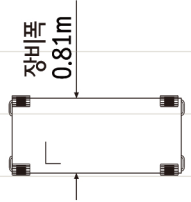
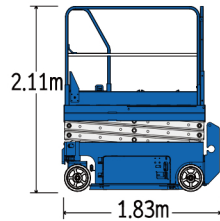
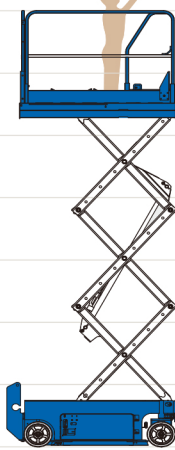

작업높이 7.9m

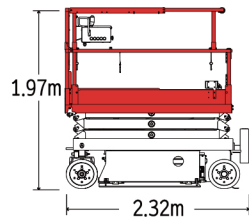
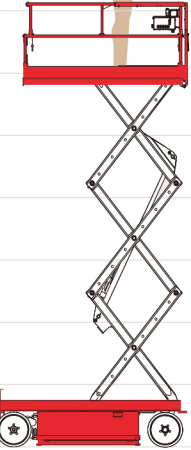

사양		모델명	SJIII3215	SJIII3219	GS1930	SJIII3220
작업가능높이			6.40m	7.60m	7.60m	7.90m
작업대 최고 상승시 높이			4.60m	5.80m	5.60m	6.10m
장비크기	길이		1.78m	1.78m	1.83m	2.32m
	폭		0.81m	0.81m	0.76m	0.81m
	높이		1.88m	1.99m	2.11m	1.97m
작업대크기	기본길이		1.63m	1.63m	1.63m	2.13m
	확장가능길이		+0.91m	+0.91m	+2.54m	+0.91m
	폭		0.66m	0.66m	0.74m	0.71m
최대적재중량			227kg	227kg	227kg	408kg
장비중량			1,089kg	1,170kg	1,226kg	1,592kg
운행속도			0~3.2km/h	0~3.2km/h	0~4.0km/h	0~3.2km/h
장비타입(동력형태)			수직상승형(배터리)	수직상승형(배터리)	수직상승형(배터리)	수직상승형(배터리)
등각능력			25%	25%	30%	25%
제조사			SKYJACK	SKYJACK	GENIE	SKYJACK

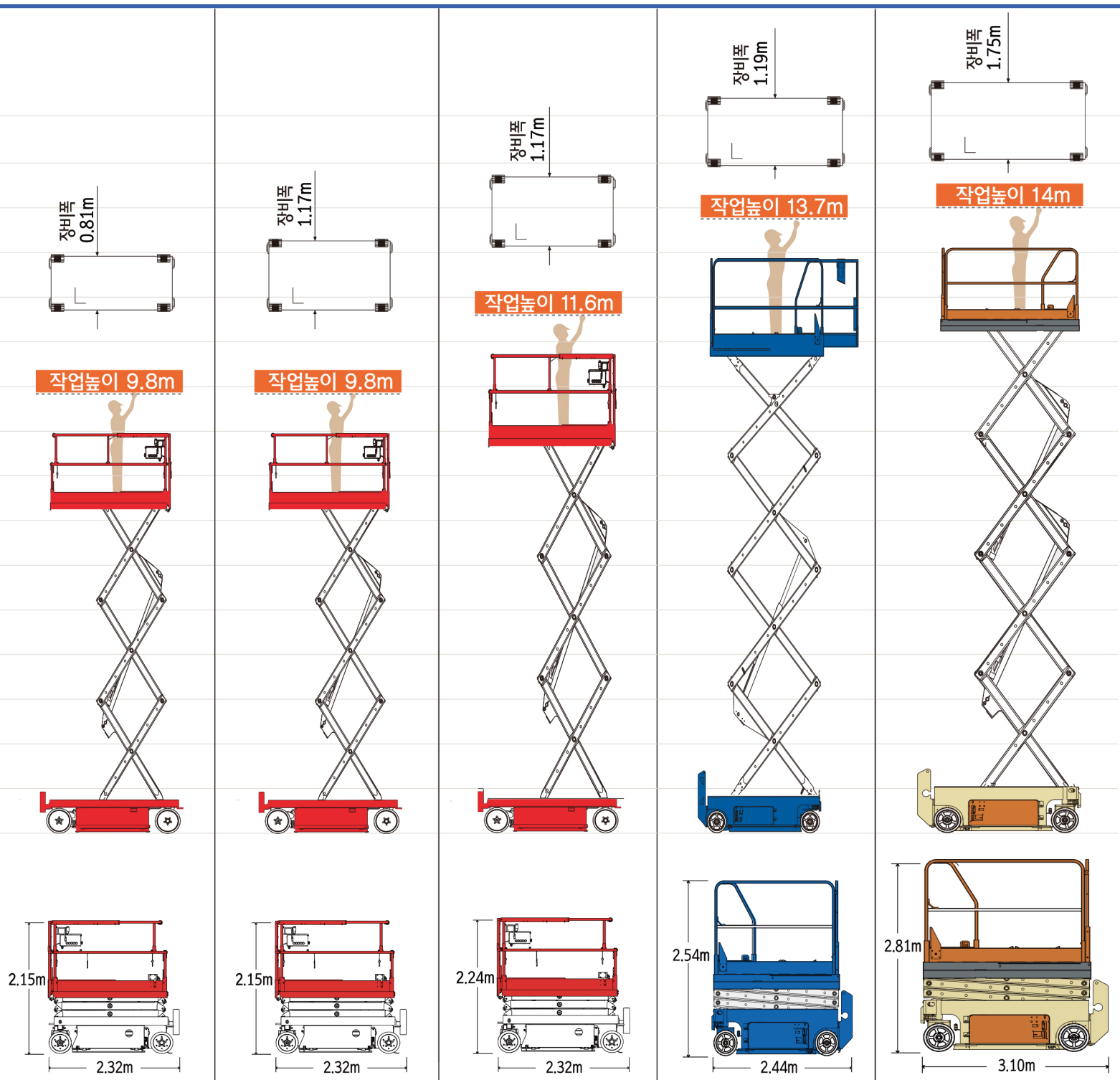

SJIII3226	SJIII4626	SJIII4632	GS4047	4069LE
9.80m	9.80m	11.60m	13.70m	14.00m
7.90m	7.90m	9.80m	11.70m	12.20m
2.32m	2.32m	2.32m	2.44m	3.10m
0.81m	1.17m	1.17m	1.19m	1.75m
2.15m	2.15m	2.24m	2.54m	2.81m
2.13m	2.13m	2.13m	2.26m	2.92m
+0.91m	+1.20m	+1.20m	+3.18m	+0.91m
0.71m	1.07m	1.07m	1.15m	1.65m
227kg	454kg	318kg	350kg	363kg
1,876kg	2,132kg	2,302kg	3,221kg	4,790kg
0~3.2km/h	0~3.2km/h	0~3.2km/h	0~3.1km/h	0~4.8km/h
수직상승형(배터리)	수직상승형(배터리)	수직상승형(배터리)	수직상승형(배터리)	수직상승형(배터리)
25%	25%	25%	25%	35%
SKYJACK	SKYJACK	SKYJACK	GENIE	JLG

# 굴절형

고소작업대

# Articulating Type

16  
15  
14  
13  
12  
11  
10  
9  
8  
7  
6  
5  
4  
3  
2  
1  
0

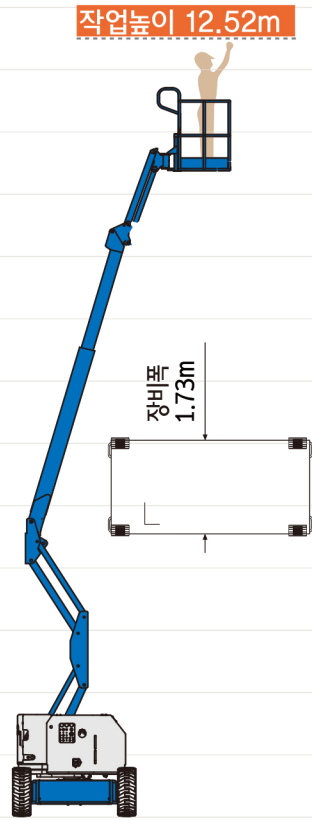

작업높이 12.52m

장비폭  
1.73m

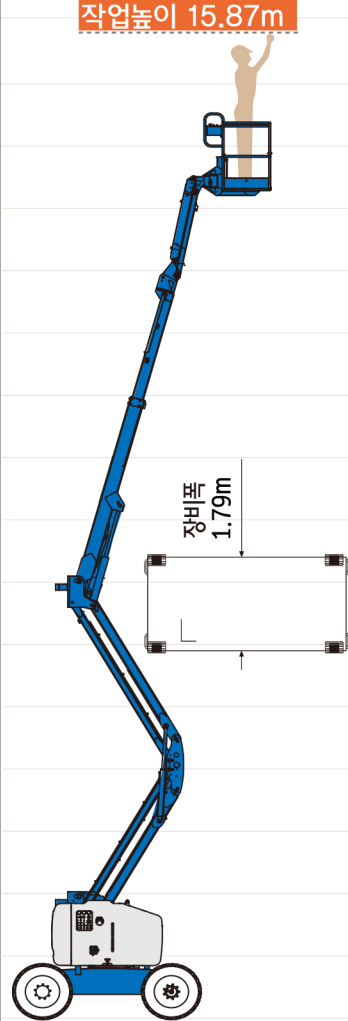
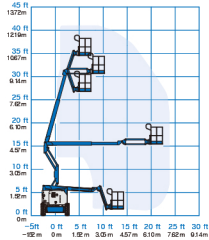

작업높이 15.87m

장비폭  
1.79m

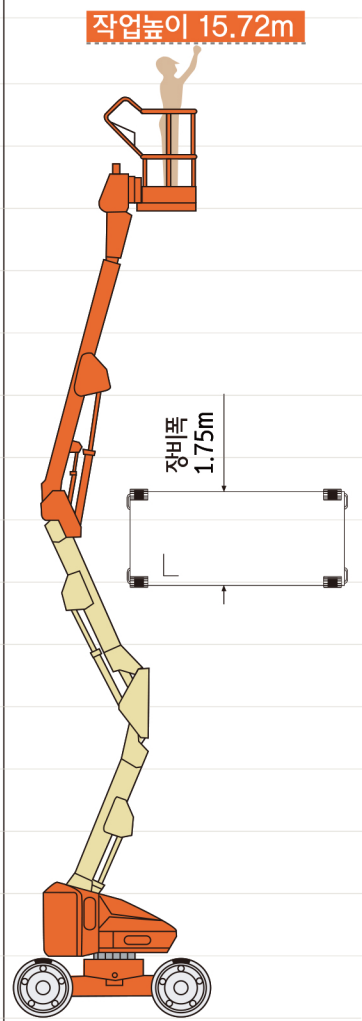
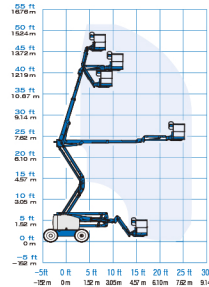

작업높이 15.72m

장비폭  
1.75m

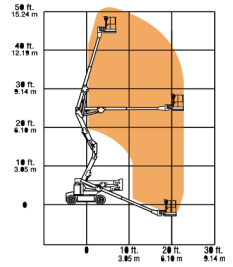

사양	모델명	Z™ -34DC	Z™ -45DC	E450AJ
작업가능높이		12.52m	15.87m	15.72m
작업대 최고 상승시 높이		10.52m	13.87m	13.72m
장비크기	길이	5.64m	5.56m	6.45m
	폭	1.73m	1.79m	1.75m
	높이	2.00m	2.00m	2.00m
작업대크기	기본길이	0.76m	0.76m	1.52m
	확장가능길이	-	-	-
	폭	1.42m	1.83m	0.76m
운행속도		0~6.3km/h	0~4.8km/h	0~5.2km/h
적재중량		227kg	227kg	227kg
장비중량		4,990kg	6,963kg	6,532kg
최대 수평도달거리		6.80m	7.62m	7.24m
장비타입(동력형태)		다굴절타입, 작업대회전(배터리)	다굴절타입, 작업대회전(배터리)	다굴절타입, 작업대회전(배터리)
등각능력		30%	30%	30%
제조사		GENIE	GENIE	JLG

# 고소작업대 특징



## 1인승 고소작업대

운반이 간편하며, 개·보수용에 적합하며, 교회나 학교 강당 등 협소한 공간의 고소작업에 최적입니다. 또한 사다리에 비해서 보다 안전하고 효율적입니다



## 수직형 고소작업대

수직 고소작업시 사용되는 장비로 조작이 간단합니다. 배터리 타입은 매연과 소음 문제가 없고, N/M타이어로 바닥에 타이어 자국이 남지 않으며, 작은 장비 크기로 좁은 공간을 통과하여 원하는 높이에서 작업하는데 적절합니다.



## 굴절형 고소작업대

다양한 작업반경을 가지고 있는 장비로 복잡한 구조물과 장애물이 있는 작업에 사용하기 좋은 장비입니다. 붐이 확장하고 작업대가 회전하므로 장비의 이동 없이도 넓은 반경에서 작업이 가능합니다. 철골작업, 구조물 외부작업에 적절합니다.





(주)파란렌탈

**PARAN RENTAL**

**대표전화 1588-3095**

경기도 화성시 마도면 마도로 613-40

fax 031.357.2248

e-mail p9722007@naver.com

